

参加団体マニュアル【蒸し器】

1. 明大祭期間中のスケジュール.....	2
2. 器具の取り扱い.....	11
(1) テント.....	11
(2) ガスボンベ.....	17
(3) ガスホース・圧力調整器.....	18
(5) 蒸し器.....	19
3. 運営人数・当日の持ち物.....	20
(1) 参加団体の運営人数.....	20
(2) 参加団体で用意するもの.....	20
(3) 明大祭実行委員会が用意する備品.....	21
4. 明大祭期間における注意禁止事項.....	22
(1) 明大祭における注意、禁止事項.....	22
(2) 注意事項.....	23
(3) 模擬店における注意事項・禁止事項.....	23
5. ごみ分別.....	25
(1) 集積所の場所・受付時間.....	25
(2) 分別方法.....	26
(3) 注意事項.....	26
6. 各種エリア.....	27
(1) 立ち入り禁止エリア.....	27
(2) 喫煙所.....	28
(3) ポスターなどの掲示.....	28
(4) 勧誘・宣伝.....	29
(5) 配布可能エリア.....	29
(6) 参加団体フリー更衣室.....	30
7. 悪天候時の対応.....	30
(1) 企画実施前からの悪天候の場合.....	30
(2) 企画実施中に悪天候になった場合.....	30
8. 緊急時の対応.....	31
(1) ケガ人・急病人の対応（重度）.....	31
(2) ケガ人・急病人の対応（軽度）.....	31
9. 明大祭期間中の連絡先.....	31

1. 明大祭期間中のスケジュール

日付	開門時間	明大祭開催時間	企画実施時間	閉門時間
11月1日(水)	7:30		準備(12:10~15:45)	20:00
11月2日(木)		11:00~18:00	11:00~17:30	
11月3日(金・祝)		11:00~18:00	11:00~16:30	
11月4日(土)		11:00~18:00	11:00~16:30	
11月5日(日)			片付け(8:30~13:35)	

- ・ 時間は厳守してください。
- ・ 11月1日(水)、5日(日)は、企画を実施できません。
- ・ 11月2日(木)と11月3日(金・祝)、4日(土)では、企画実施時間が異なりますので、ご注意ください。

備品の借用・返却は、テントの色によって
タイムスケジュールが異なります。
テントの色は右記の通りに分かれています
ので、ご確認ください。

配置番号	テントの色
1~21	青
22~42	黄
43~66	緑
67~89	赤

<備品借用・返却時の注意事項>

- ・ 備品運搬時はスニーカーなどの動きやすい靴を履いて、必ず**滑り止め付きの軍手**を着用してください。
- ・ 備品の借用・返却時は**「借用書」**を必ずお持ちください。**借用書がないと貸し出しなどを行えません。**
- ・ 当日の備品の追加申請などは受け付けられませんので、ご了承ください。

11月1日(水) 準備日

	青	黄	緑	赤	
12:10	テント借用	デコラ机・椅子借用	テント借用	デコラ机・椅子借用	12:10
12:15					12:15
12:20					12:20
12:25					12:25
12:30					12:30
12:35					12:35
12:40	デコラ机・椅子借用	テント借用	テント借用	デコラ机・椅子借用	12:40
12:45					12:45
12:50					12:50
12:55					12:55
13:00					13:00
13:05					13:05
13:10	デコラ机・椅子借用	テント借用	テント借用	テント借用	13:10
13:15					13:15
13:20					13:20
13:25					13:25
13:30					13:30
13:35					13:35
13:40	ガス器具借用	テント借用	デコラ机・椅子借用	テント借用	13:40
13:45					13:45
13:50					13:50
13:55					13:55
14:00					14:00
14:05					14:05
14:10	耐熱ブロック借用	ガス器具借用	ガス器具借用	山王備品(テント以外)借用	14:10
14:15					14:15
14:20					14:20
14:25					14:25
14:30					14:30
14:35					14:35
14:40	山王備品(テント以外)借用	耐熱ブロック借用	耐熱ブロック借用	山王備品(テント以外)借用	14:40
14:45					14:45
14:50					14:50
14:55					14:55
15:00					15:00
15:05					15:05
15:10	山王備品(テント以外)借用	山王備品(テント以外)借用	山王備品(テント以外)借用	ガス器具借用	15:10
15:15					15:15
15:20					15:20
15:25					15:25
15:30					15:30
15:35					15:35
15:40	山王備品(テント以外)借用	山王備品(テント以外)借用	山王備品(テント以外)借用	耐熱ブロック借用	15:40
15:45					15:45
20:00	閉門(完全撤収)				20:00

※ 11月1日(水)は、企画を実施できません。

借用場所

山王備品（テント以外）借用

場所：センターサークル前

必要最低人数：_____人

※山王備品（テント以外）とは、アイスボックス・ベニヤテーブル（受付用の机）・鍋などを指します。

テント借用

場所：センターサークル前

必要最低人数：10人

※企画実施人数が10人以下の場合は、数回に分けて来てください。

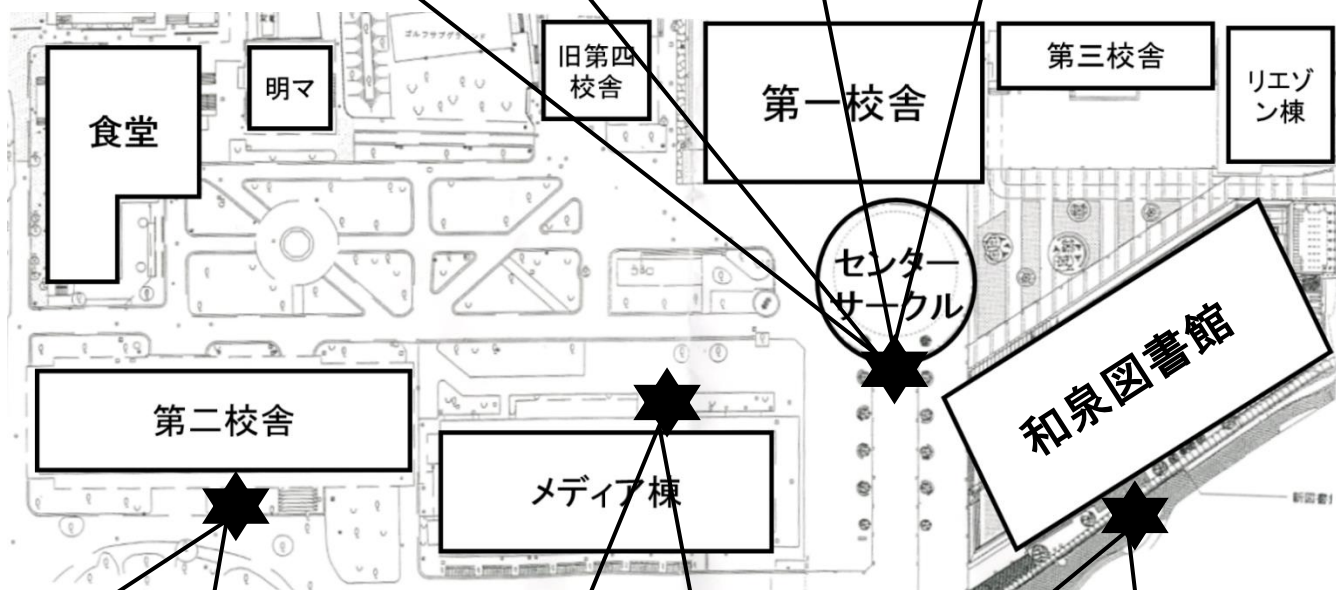

場所：第二校舎甲州街道側

必要最低人数：_____人

※耐熱ブロックは非常に重く、割れやすいため1人1つ持つようにしてください。

耐熱ブロック借用

場所：パフォーマンスエリア横（メディア棟北側）

必要最低人数：_____人

※ガス器具以外にガスボンベも運んでいただきます。

ガス器具借用

場所：和泉図書館裏

必要最低人数：_____人

※デコラ机とは、ガス器具を設置するための机です。ガス器具によって、デコラ机を1つまたは2つ借用します。

デコラ机・椅子借用

11月1日(水)の流れ

12:00~16:00
各種備品・器具借用
テントを組み立てる。

ガスボンベをデコラ机の
脚にくくりつける。

テントの脚を畳む。

~20:00
閉門（完全撤収）

11月2日(木) 企画実施1日目

	青	黄	緑	赤	
7:30	開門				7:30
9:00~ 9:20				1.環境衛生備品受け取り 2.ガスホース・圧力調整器借用 3.エコトレ受け取り	9:00~ 9:20
9:20~ 9:40			1.環境衛生備品受け取り 2.ガスホース・圧力調整器借用 3.エコトレ受け取り		9:20~ 9:40
9:40~ 10:00		1.環境衛生備品受け取り 2.ガスホース・圧力調整器借用 3.エコトレ受け取り			9:40~ 10:00
10:00~ 10:20	1.環境衛生備品受け取り 2.ガスホース・圧力調整器借用 3.エコトレ受け取り				10:00~ 10:20
11:00~ 17:30	企画実施時間				11:00~ 17:30
17:30~ 18:00	ガスホース・圧力調整器返却				17:30~ 18:00
20:00	閉門(完全撤収)				20:00

※ 企画終了後、備品の返却は速やかに行ってください。返却の時間帯(17:30~18:00)は必ず守るよう
にしてください。

借用・受け取り・返却場所

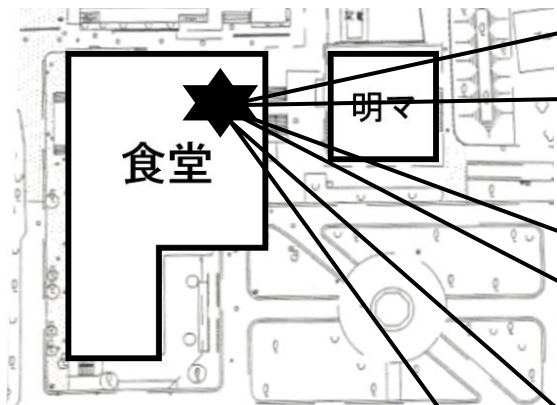

エコトレー・環境衛生備品受け取り

場所：参加団体本部（食堂3階）

必要人数：_____人

※環境衛生備品とは、アルコール消毒液とビニール手袋を指します。

ガスホース・圧力調整器借用

場所：参加団体本部（食堂3階）

必要最低人数：1人

※詳しくは pp.18-19 参照。

ガスホース・圧力調整器返却

場所：参加団体本部（食堂3階）

必要最低人数：1人

※詳しくは pp.18-19 参照。

企画終了後の流れ

17:30~18:00
ガス器具備品・
一斗缶返却

ガスボンベをデ
コラ機の脚に
くくりつける

調理器具
(ガス器具を除く)
を洗う

テントの脚を畳
む

~20:00
閉門（完全撤
収）

※ ガス器具を水場などで洗浄すると破損する可能性があるため、**調理器具のみ**洗うようにしてください。ガス器具の汚れがひどい場合は、布巾などで付着した汚れを拭きとるようにしてください。

※ 食品や保冷剤は開封の有無に関わらず、テントに放置せず**必ず自宅に持ち帰る**ようにしてください。冷蔵環境がなく、人の管理下でない**サークルのボックスなどで保存することはできません。**

11月3日(金・祝) 企画実施2日目

	青	黄	緑	赤	
7:30	開門				7:30
9:00~ 9:20				ガスホース・ 圧力調整器借用	9:00~ 9:20
9:20~ 9:40			ガスホース・ 圧力調整器借用		9:20~ 9:40
9:40~ 10:00		ガスホース・ 圧力調整器借用			9:40~ 10:00
10:00~ 10:20	ガスホース・ 圧力調整器借用				10:00~ 10:20
11:00~ 16:30	企画実施時間				11:00~ 16:30
16:30~ 17:00	ガスホース・圧力調整器返却				16:30~ 17:00
17:00~ 18:00	中夜祭				17:00~ 18:00
20:00	閉門(完全撤収)				20:00

※ 企画終了後、ガスホース・圧力調整器の返却は速やかに行ってください。返却の時間帯(16:30~17:00)は必ず守るようにしてください。

借用・返却場所

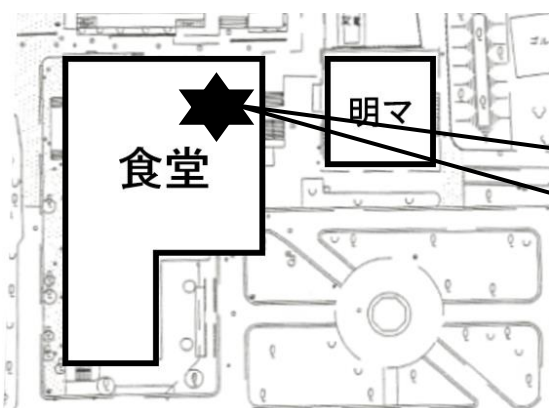

ガスホース・圧力調整器借用・返却

場所：参加団体本部(食堂3階)

必要最低人数：1人

※詳しくは pp.18-19 参照。

11月4日(土) 企画実施3日目

	青	黄	緑	赤	
7:30	開門				7:30
9:00~ 9:20				ガスホース・ 圧力調整器借用	9:00~ 9:20
9:20~ 9:40			ガスホース・ 圧力調整器借用		9:20~ 9:40
9:40~ 10:00		ガスホース・ 圧力調整器借用			9:40~ 10:00
10:00~ 10:20	ガスホース・ 圧力調整器借用				10:00~ 10:20
11:00~ 16:30	企画実施時間				11:00~ 16:30
16:30~ 17:00	ガスホース・圧力調整器返却				16:30~ 17:00
17:00~ 18:00	Ending				17:00~ 18:00
20:00	閉門(完全撤収)				20:00

※ 企画終了後、ガスホース・圧力調整器の返却は速やかに行ってください。返却の時間帯(16:30~17:00)は必ず守るようにしてください。

借用・返却場所

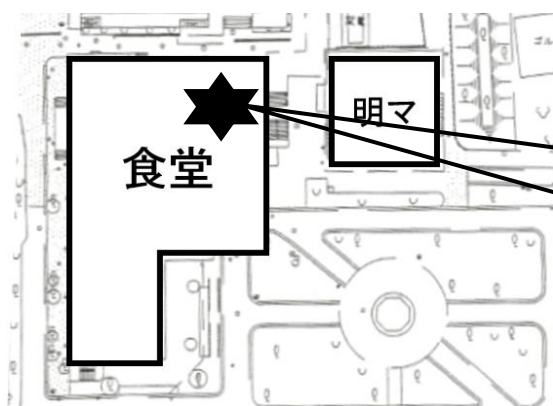

ガスホース・圧力調整器借用・返却

場所：参加団体本部（食堂3階）

必要最低人数：1人

※詳しくは pp.18-19 参照。

11月5日(日) 片付け日

	青	黄	緑	赤					
8:30	ガス器具返却	デコラ机・椅子返却	ガス器具返却	デコラ机・椅子返却	8:30				
8:35					8:35				
8:40					8:40				
8:45					8:45				
8:50					8:50				
8:55					8:55				
9:00	デコラ机・椅子返却	ガス器具返却	デコラ机・椅子返却	ガス器具返却	9:00				
9:05					9:05				
9:10					9:10				
9:15					9:15				
9:20					9:20				
9:25					9:25				
9:30	デコラ机・椅子返却	ガス器具返却	デコラ机・椅子返却	ガス器具返却	9:30				
9:35					9:35				
9:40					9:40				
9:45					9:45				
9:50					9:50				
9:55					9:55				
10:00	山王備品 (テント以外) 返却	山王備品 (テント以外) 返却	デコラ机・椅子返却	ガス器具返却	10:00				
10:05					10:05				
10:10					10:10				
10:15					10:15				
10:20					10:20				
10:25					10:25				
10:30					10:30				
10:35					10:35				
10:40					10:40				
10:45					10:45				
10:50					10:50				
10:55					10:55				
11:00					耐熱ブロック返却	山王備品 (テント以外) 返却	山王備品 (テント以外) 返却	耐熱ブロック返却	11:00
11:05									11:05
11:10	11:10								
11:15	11:15								
11:20	11:20								
11:25	11:25								
11:30	耐熱ブロック返却	耐熱ブロック返却	山王備品 (テント以外)返却	山王備品 (テント以外)返却	11:30				
11:35					11:35				
11:40					11:40				
11:40					11:40				

11:45			耐熱ブロック 返却		11:45
11:50					11:50
11:55					11:55
12:00	テント返却				12:00
12:05					12:05
12:10					12:10
12:15					12:15
12:20					12:20
12:25	テント返却				12:25
12:30					12:30
12:35					12:35
12:40					12:40
12:45					12:45
12:50					12:50
12:55					12:55
13:00					13:00
13:05					13:05
13:10					13:10
13:15				13:15	
13:20				13:20	
13:25				13:25	
13:30				13:30	
13:35				13:35	
20:00	閉門 (完全撤収)				20:00

※ 11月5日(日)は、企画を実施できません。

返却場所

返却する備品	場所
デコラ机・椅子	和泉図書館裏
耐熱ブロック	第二校舎甲州街道側
ガス器具	パフォーマンスエリア横 (メディア棟北側)
山王備品 (テントも含む)	センターサークル前

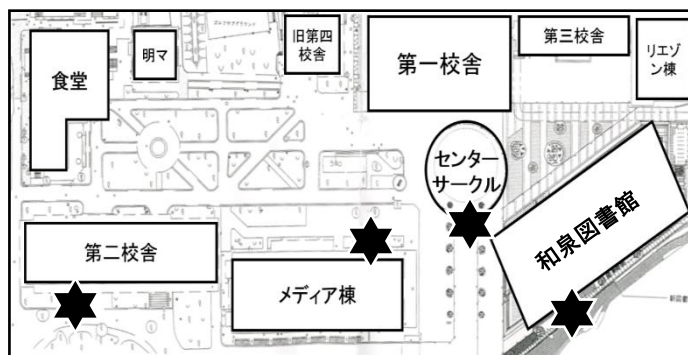

※ 詳しい内容は、p.4をご参照ください。

2. 器具の取り扱い

模擬店の参加団体には必ず以下の器具を使用させていただきます。

- ・ テント
- ・ ガスボンベ
- ・ ガスホース・圧力調整器
- ・ 耐熱ブロック
- ・ 各種ガス器具

(1) テント

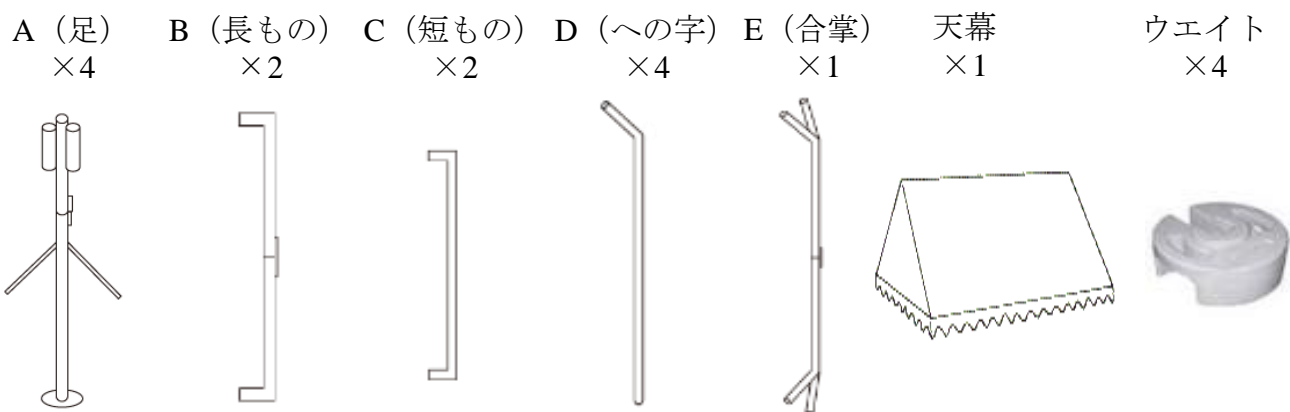

① テントパーツの種類と名称



上記は、テント1セット分の数量です。

② 設営・解体手順

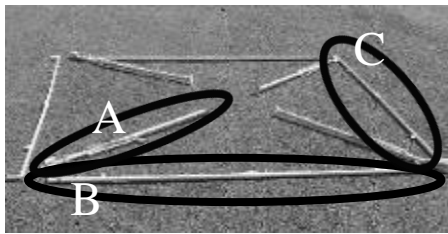
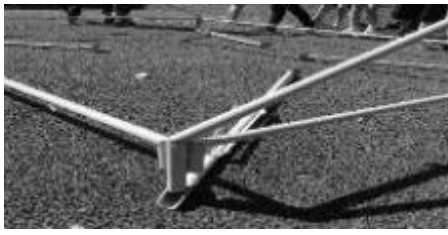
- ・ 設営手順

1	B (長もの) と C (短もの) をそれぞれ対面に並べて長方形を作り、A (足) の接地面を中央に向けて置きます。	
2	A (足) についている3つの穴のうち、外側の穴に B (長もの) と C (短もの) を中央の穴に D (への字) を差し込みます。	
3	E (合掌) の両端を D (への字) に差し込みます。	

4

E（合掌）に沿って天幕を骨組み全体に広げ、紐を四隅2カ所ずつ結びます。



5

A（足）を持って片側2本を引き起こし、A（足）についている筋交（すじかい）をB（長もの）とC（短もの）につなげます。反対側も同様に行います。

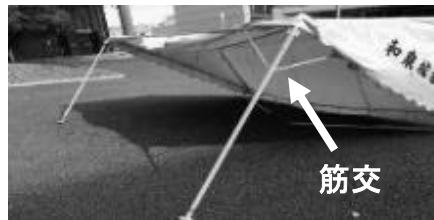

6

天幕の紐をB（長もの）とC（短もの）に結びます。
最後にウエイトをテントの内側から外側に向けてるように置き、テントを固定します。



・ 解体手順

1

天幕の紐をすべてほどき、筋交をすべて外します。

2

A（足）を持って、片側2本をおろします。反対側も同様に行います。

3

天幕を外し、各パーツを取り外し、パーツごとに紐で結びます。

③ 天幕のたたみ方

天幕の空気を抜きながら、下図のように丁寧にたたんでください

1



下のひらひらの部分を内側に折り、左右の三角の部分を内側に折ります。

2



半分に折ります。

3



中央を少し開けて内側に折ります。

4



さらに半分ずつ折ります。

5

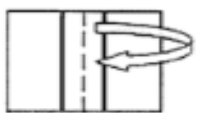

最後に真ん中で半分に折ります。

④ テントパーツの結び方

1. テントパーツを、それぞれパーツごとに集めます。紐を U 字にし、パーツの下に通します。

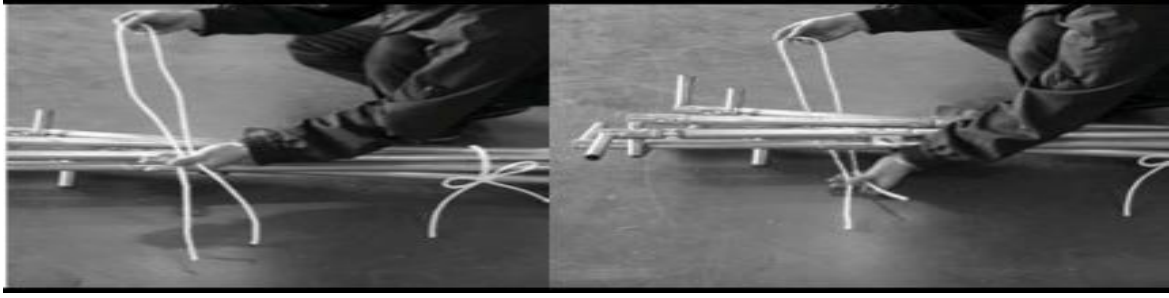

2. 紐の片一方の端を、U 字に通します。左右に締めて緩みをなくします。

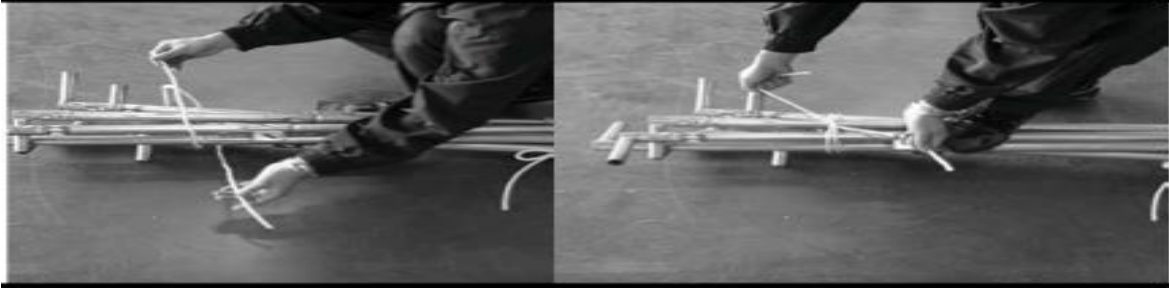

3. 紐を蝶々結びにします。A (足) 首部、筋交、下部の 3カ所、B (長もの)・C (短もの)・D (への字) は上下部の 2カ所、E (合掌) は 1カ所 でそれぞれのパーツごとにまとめて縛ります。

※ A (足) は首部を伸ばし、首部の下で結び、筋交はまとめて縛ります。

A (足)

B (長もの)

C (短もの)

D (への字)

E (合掌)

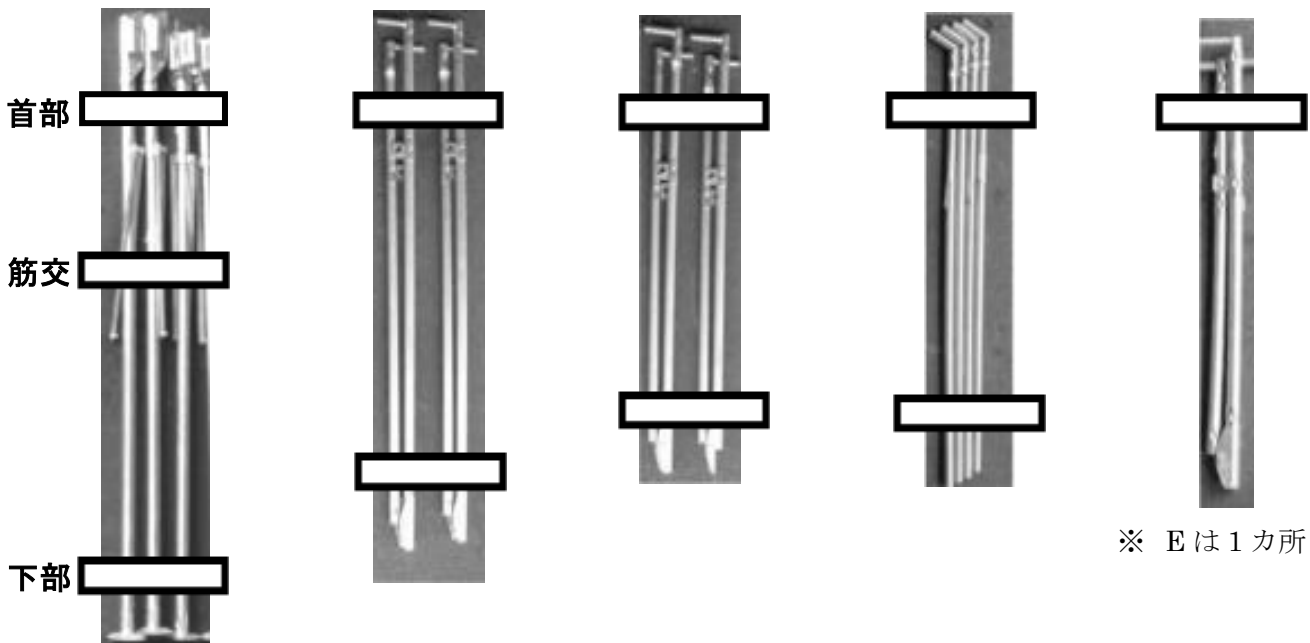





※ E は 1カ所

※ A は 3カ所

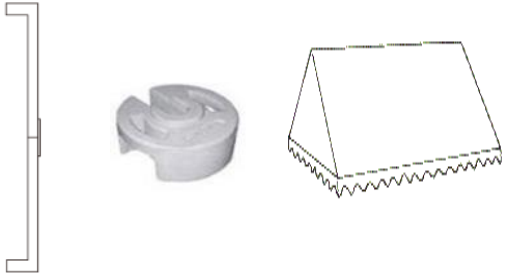
⑤ 備品を扱う際

- ・ 備品運搬時は必ず**滑り止め付き軍手を持参し、着用**してください。
- ・ 備品を借用する際、**滑り止め付き軍手を着用していない方には備品を貸し出すことが出来ませんので、あらかじめご了承ください。**
- ・ 各備品の取り扱いにつきましては以下を参照してください。

備品名	注意事項
<p>テントパーツ・ウェイト・天幕</p> 	<ul style="list-style-type: none"> ・ 1人1つずつ持ってください。
<p>デコラ机</p> 	<ul style="list-style-type: none"> ・ 2人で1つ持ってください。
<p>耐熱ブロック</p> 	<ul style="list-style-type: none"> ・ 1人1つずつ持ってください。
<p>ベニヤテーブル</p> 	<ul style="list-style-type: none"> ・ 2人で1つ持ってください。

⑥ ナンバリングボード（NB）について

- ・ テントの左上にナンバリングボード（以下NB）を設置します。NBとは、A3サイズのラミネートによる防水加工を施した看板のようなものです。NBは11月2日(木)に明大祭実行委員会が設置します。
- ・ NBには下記の内容が記載されます。

表面：配置番号、参加団体名、企画名、品目、エコトレー使用マーク（該当団体）
裏面：キャンパスマップ、ごみの分別、本部の電話番号

第132回明大祭のNB



NBの設置イメージ図

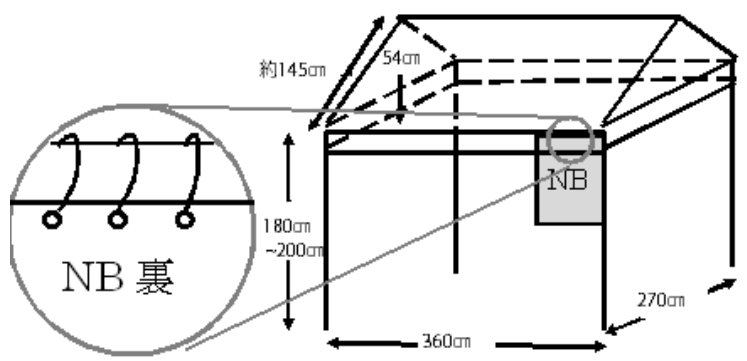

- ※ 引火する恐れがあるので、NBの下にガス器具は絶対に設置しないでください。
- ※ 企画実施時間中はNBを外さないでください。

⑦ テント装飾について

- ・ ガス器具からテント装飾に引火するのを防ぐため、ガス器具周辺は装飾を避けてください。
- ・ テントが破損する恐れがあるため、装飾の際にガムテープは使用せず、必ず養生テープ・すずらんテープをご使用ください。守られていない場合、装飾物を撤去させていただくことがありますのでご了承ください。なお、養生テープは11月1日(水)の準備日に、明大祭実行委員会が各参加団体に1個配付します。
- ・ 元に戻せないような過度な装飾はしないでください。
- ・ 来場者や他の参加団体が迷惑・危険を被るような装飾は禁止します。横にはみ出るなど、出店スペースを超えての装飾はしないでください。
- ・ NBが隠れる装飾はしないでください。
- ※ テントを破損・汚損した場合、別途修理代などをお支払いいただきます。

(2) ガスボンベ

ガスボンベは使い方を誤ると爆発などの恐れがあり、大変危険です。細心の注意を払って使用してください。

① 設置方法

- ・ **ガス器具から2m以上離して設置してください。**また、直射日光の当たらない、風通しの良く水平な場所に設置してください。
- ・ 企画実施中は**歩道と反対側のテントの脚にすずらんテープでガスボンベの上部と下部の2か所を固定してください。**（右図参照）
※ 設置場所が不安定である場合は、他の安定した場所でデコラ机などに固定するようにしてください。ただし、歩道側では通行に支障をきたしますので避けてください。
- ・ 企画終了後は、ガスボンベを**デコラ机の脚にすずらんテープで固定してください。**

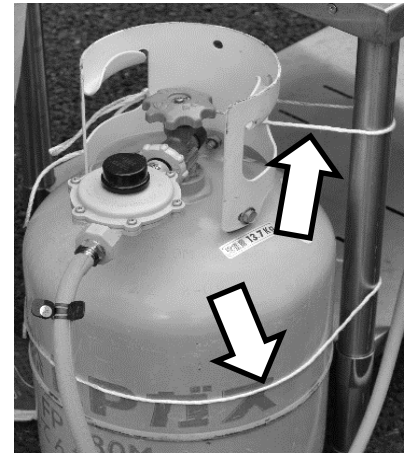

② 使用方法

1. ガスボンベにガスホースと圧力調整器を接続します（pp.18-19「(3) ガスホース・圧力調整器」参照）。
2. ガスボンベの元栓を左回しにひねるとガスが出ます。回しすぎると元栓の破損およびガス漏れの原因となりますので、**ガスボンベの元栓が止まるまで完全に開いたあとに、必ず半周分閉めてください。**

③ 注意事項

- ・ ガスボンベを複数使用する参加団体には、ガスボンベに配置番号のほかに1から順に番号が振られています。番号順に1本ずつ使用してください。
- ・ ガスボンベの近くに可燃性のもの（紙類、チャッカマン、ライターなど）を置かないでください。
- ・ ガスボンベは引きずったり、転がしたりしないでください。ガスボンベが破損する恐れがあります。
- ・ **テント内から人がいなくなる際や、ガス器具の使用を中断・終了する際は、ガスボンベの元栓を閉めてからガス器具の元栓・バルブを閉めてください。**

(3) ガスホース・圧力調整器

① ガスホース・圧力調整器とは

- ・ 圧力調整器は、ガスの圧力を調整する器具です。(図1参照)
- ・ ガスホースは、ガスボンベからガス器具へガスを供給する器具です。



図1 圧力調整器



図2 圧力調整器 (ガスボンベ接続)

② 装着手順

- 1 圧力調整器に付いた赤い線が見えなくなるまで、ガスホースを奥まで差し込む。
- 2 ガスボンベに圧力調整器を水平に当て、留め具を回して固定する。(図2参照)
- 3 ホースクリップ(黒いクリップ)を使ってガスホースを固定する。(図2参照)
- 4 ガス器具側の接続部も同様に、赤い線が見えなくなるまでガスホースを差し込み、ホースクリップで固定する。

③ 注意事項

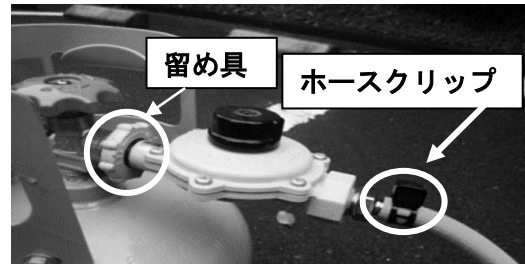
- ・ 圧力調整器を油がついた手で取り扱わないでください。
- ・ 圧力調整器は水のかからない場所に設置してください。
- ・ 圧力調整器の上に物を置いたり、体重をかけたりしないでください。
- ・ 圧力調整器本体や黒いキャップ部分が破損したときは、絶対に使用せず参加団体本部に連絡してください。
- ・ ガスホースが踏まれていたり、折れていたりするとガスの流れが止まり、再びガスが流れた際に爆発を起こす恐れがあります。ガスホースの長さに余裕がある際は、余り分をデコラ機の脚などにすずらんテープで結んでください。(図3参照)
- ・ ガスホースは焦げて、劣化するとガス漏れが起こる危険性がありますので、ガス器具の近くに設置しないでください。
- ・ ガスホースがガス器具から外れた場合は、すぐにガスボンベの元栓を閉めてください。また、直ちに使用をやめ、参加団体本部にすぐに連絡してください。



図3

④ 取り外し方

- ・ 基本的には装着手順と逆の操作を行います。ガスホースをガス器具から外し、圧力調整器をガスボンベから外してください。
- ・ **圧力調整器とガスホースが抜けない際は、無理に引っ張らずそのまま返却**してください。
- ・ **ガス器具からガスホースが外れない際は、無理に引っ張らず参加団体本部に連絡**してください。
- ・ 圧力調整器やガスホースを抜く際は、事前に**ガスボンベとガス器具の元栓とバルブがしっかりと閉まっているか**を確認してください。

(5) 蒸し器

① 使用手順

- 1 風除けブロックでコの字型に囲いを作り、その中央にガスコンロを置く。風除けブロックの上に蒸し器を置く。（図①、図②参照）
- 2 蒸し器の一番下の段に水を入れる。
- 3 蒸す食材を他の段に入れる。
- 4 ガスコンロの使用手順に従い、点火する。

図①

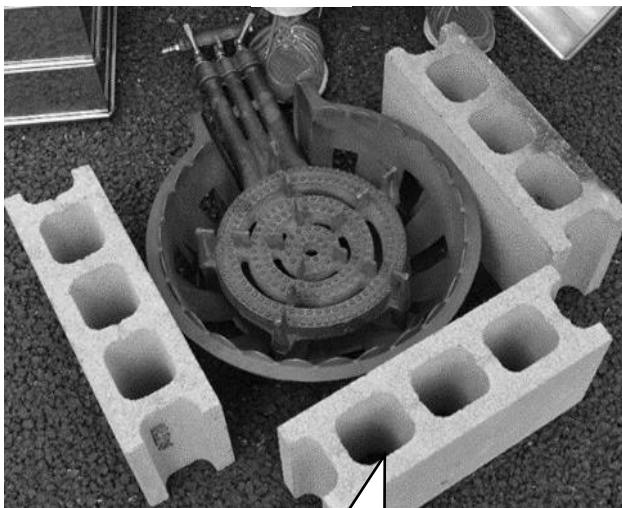

風除けブロック×3

図②

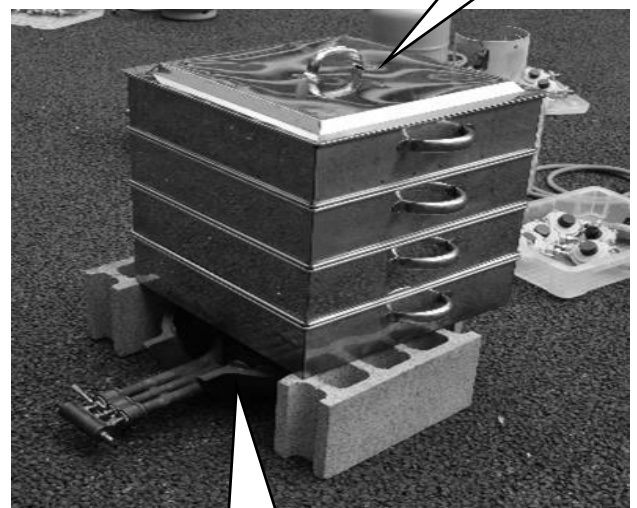

蒸し器本体

三重ガスコンロ

3. 運営人数・当日の持ち物

(1) 参加団体の運営人数

11月1日(水)の準備日、11月5日(日)の片付け日には多くの人員が必要になります。

また11月2日(木).3日(金・祝).4日(土)の企画実施日も調理、受付、勧誘などある程度の人員が必要となります。企画運営に十分な人数を確保してください。

企画責任者、企画副責任者は必ず全日程参加し、どちらかが必ずテント内に常駐してください。

(2) 参加団体に用意するもの

① 11月1日(水)の準備日・11月5日(日)の片付け日

- 参加団体マニュアル（本冊子）
- 借用書（ガス器具、備品）
- 備品運搬用の軍手（滑り止め付き）
- アルミホイル
- はさみ（調理用は不可）
- すずらんテープ
- ブルーシート
- レインコート

※ **備品を運ぶ際に危険なため、ヒールは絶対に避け、スニーカーなど動きやすい靴を履いてきてください。**

② 11月2日(木).3日(金・祝).4日(土)の企画実施日

- 参加団体マニュアル（本冊子）
- 最終企画書
- 企画に必要な材料
- 調理器具（明大祭実行委員会に申請したものを除く）
- 釣り銭
- 軍手（滑り止めなし）

※ 備品運搬用の軍手とは別に、滑り止めのついていない新品の軍手をご用意ください。

- アルミホイル
- キッチンペーパー
- 懐中電灯
- 保冷剤
- トレー（エコトレーを注文していない団体）
- はさみ（調理用は不可）
- 清掃用具（洗剤、スポンジ、雑巾、ゴミ袋など）
- すずらんテープ
- ブルーシート
- レインコート
- 受付用の机（明大祭実行委員会に申請していない参加団体のみ）

※ 注意事項

・ 材料の用意

材料は3日間企画を十分に続けられる分量をご用意ください。

・ 材料の配達

食材や景品などを宅配便で調達する場合は、受け取り先を大学にせず、各参加団体の自宅、もしくは近隣の宅配便営業所を指定してください。受け取り先を大学に指定した場合、大学では受け取りができないため、発送先に再送されます。また、当日に大学門扉近辺で積み下ろしを行うことも禁止です。

・ 釣り銭

例年、参加団体による商店街での両替が多く、多数の苦情が来ています。パチンコ店やゲームセンターでは両替せず、必ず事前に銀行で両替を行ってください。

・ 刃物

食材の包装を開けるためのはさみは持ち込むことができますが、それ以外の包丁・カッターなどの刃物の持ち込み、使用はしないでください。（調理用はさみも禁止）

(3) 明大祭実行委員会が用意する備品

- 耐熱ブロック
- デコラ机・デコラ椅子
- レンタル備品
- ビニール手袋
- アルコール消毒液
- 養生テープ

4. 明大祭期間における注意禁止事項

参加団体のみなさまへのお願い

明大祭実行委員会は安全且つ快適な明大祭の運営を目指しています。参加団体のみなさまにも快適に企画を行っていただくために、下記の禁止事項を設けています。

また違反した場合は罰則が科せられる場合があります。ご了承ください。

(1) 明大祭における注意、禁止事項

1. 禁止事項

- ① 酒類の持ち込み、販売・配布、飲酒行為
 - 明治大学では、酒類の持ち込み、大学構内での飲酒及び酒類の販売・配布及びを禁止しています。同様に飲酒者の大学構内への入場をお断りしています。
- ② 指定場所以外での喫煙行為
 - 指定場所以外での喫煙を禁止しています。必ず指定の喫煙所を利用するようにしてください。
 - ※ なお明大祭期間中は、和泉総合体育館前とリエゾン棟前の喫煙所以外は立ち入り禁止エリアになっています。ご注意ください。
- ③ 危険物の持ち込み
 - 安全確保のため、火薬類などの危険物の持ち込みを禁止しています。
- ④ 立ち入り禁止エリアについて
 - キャンパス内には安全面を考慮して立ち入り禁止としている区画があります。
 - ※ 参加団体であっても、明大祭実行委員会からの許可を得ていない方はこの区画へ立ち入らないようご協力をお願いします。
- ⑤ 明大祭実行委員会が許可していない企画や活動
例 募金、署名集め
- ⑥ 明大祭の運営を妨げる行為
例 紫の法被の着用
 - 明大祭実行委員会が着用する紫色の法被は、明大祭運営上の目印となります。混乱を避けるため、紫色の法被及びこれに準ずる衣装の着用はご遠慮ください。
- ⑦ 特定の宗教や政治活動に関する行為
- ⑧ 法律や公序良俗に反する行為
- ⑨ 来場者や他の参加団体に迷惑を及ぼす行為
 - 暴力行為、破壊行為、過剰な勧誘など
- ⑩ 明大前駅前、正門前での長居
 - 近隣住民の方の迷惑となりますので、ご遠慮ください。
- ⑪ その他明大祭実行委員会の注意・指示に従わない行為

(2) 注意事項

① 盗難

例年、明大祭期間中の盗難が多発しています。特に、テント裏に放置した荷物などの盗難が起っています。参加団体で厳重に管理し、気を付けるようにしてください。

② 落とし物、忘れ物

落とし物、忘れ物をされた際、もしくは来場者、他参加団体の落とし物、忘れ物を拾った際はお近くの明大祭実行委員または参加団体本部まで連絡してください。

③ 迷子

迷子をお探しの際、迷子を見つけた際は、お近くの明大祭実行委員または参加団体本部まで連絡してください。

④ 災害の発生など緊急時

緊急の際は、明大祭実行委員会の指示に従い、落ち着いて行動してください。

⑤ 悪天候時

悪天候の際、明大祭全体や一部企画を中止・中断・遅延する措置をとる場合があります。

中止・中断・遅延する措置をとる場合は各企画の企画責任者に連絡しますので、明大祭実行委員会の指示に従ってください。

⑥ 当日の来校

明大祭期間は、徒歩または公共交通機関を利用し、自転車や自動車では来校しないで下さい。

(3) 模擬店における注意事項・禁止事項

① 各種設定時間

備品・ガス器具の借用・返却時間、企画実施時間は厳守してください。時間内に対応を行わなかった参加団体には必要な備品・ガス器具の貸し出しをしない他、企画の中止を求めることがあります。

② 企画実施

- ・ 最終企画書の内容を遵守してください。最終企画書に記載されていない食品の取り扱いや調理を行うことは禁止します。守られていない場合は食材の回収や企画中止などの厳正な対処を行います。
- ・ 企画はテント内でのみ実施し、テント外を使用しないでください。自宅やサークルのボックスで調理を行うことを禁止します。また、企画で使用する食品をサークルのボックスに持ち込まないでください。
- ・ 材料が売り切れて企画続行が困難になった場合は、模擬店部門員が巡回に来た際にその旨を伝えてください。模擬店部門員の許可を得たのちに、ガスホース・圧力調整器を返却し、テントをたたんで帰宅することができます。

③ 各種備品・ガス器具の使用

- ・ 明大祭実行委員会が貸し出しを行う備品・ガス器具は破損のないように十分注意して使用してください。万が一、備品・ガス器具を破損してしまった場合は、早急に参加団体本部に電話してください。
- ・ 明大祭実行委員会が貸し出しする備品・ガス器具などは他の参加団体との間で貸し借りをしないでください。

④ 調理器具

- ・ 調理器具は指定の水場でこまめに洗浄してください。企画開始前、終了後は必ず洗浄してください。
- ・ トレーや調理器具には、ホコリなどがつかないように清潔に保管してください。
- ・ 調理器具を洗った際は、キッチンペーパーなどで水気をよく取ってから使用してください。
- ・ トレーの食品が触れる部分は加工しないでください。

⑤ 水場

- ・ 使用できる水場は、明大祭期間中に設置される3か所です。その他の水場、部室センター、第二学生会館の湯沸室やトイレは使用しないでください。
- ・ ごみや油は流さないでください。排水管が詰まる恐れがあります。
※ 水場が詰まっているなどのトラブルがありましたら参加団体本部へご連絡ください。

⑥ 点火用チャッカマンの使用

チャッカマンは机の中には置かないでください。ガス器具の近くに放置すると爆発する恐れがあります。ガス器具から離れた場所で安全に管理してください。

⑦ 手洗い

- ・ 調理前後や、ごみ処理後、またお金を扱った後など、他の作業に移行する際は、こまめに石鹸で手を洗ってください。
- ・ 手を洗った後は、水気を十分にふき取り、配付されたアルコール消毒液で除菌してください。また、アルコール消毒液が完全に乾くまで調理を行わないでください。

⑧ 調理者の身だしなみ

- ・ 髪の毛は結ぶか、タオルや三角巾などで覆って、髪の毛が食品に入らないよう注意してください。
- ・ 爪は短く切り、きれいに手を洗ってからビニール手袋を着用してください。
- ・ 体調が悪い人、手に傷や荒れがある人は調理をしないでください。
- ・ 会計と調理は必ず別の人が行い、会計をする人はなるべく固定してください。

⑨ 食品の取り扱い

- ・ 冷蔵が必要な食品は十分な量の保冷剤を入れたアイスボックスを使用してください。
- ・ 使用しない調味料などはアイスボックスで保管するようにしてください。
- ・ 常温保存の固形、粉末以外の調味料やトッピングは別の容器に移し替えることはできません。
- ・ 冷凍の材料を使用する場合は、当日の売れ行き状況などを確認し使用する分だけ解凍してください。
- ・ 冷凍の材料を解凍する際は開封せずに段ボールなどに入れ、直射日光の当たらない日陰で自然解凍してください。お湯や水を使用しての解凍は禁止します。

⑩ 水の使用

調理で水を使用する際は、ミネラルウォーターを使用してください。水道水は使用しないでください。

⑪ 食用油の取り扱い

正門～第一校舎間、和泉メディア棟北側のインターロッキングタイルに油をこぼさないでください。特に、油の付着したガス器具やごみを運ぶ際は注意してください。

⑫ 企画実施日 1 日目、2 日目終了後の食品の取り扱い

- ・ 開封済みの食材は持ち越さないでください。（常温保存の調味料は除く。）
- ・ 食品、トレーはすべて持ち帰ってください。
- ・ 食材・トレー・ビニール手袋・割り箸や、スポンジ、チャッカマン・ライターなどの危険物、保冷剤などはすべて持ち帰ってください。万が一、放置されていた場合は、明大祭実行委員が回収します。また、回収した際はこちらで処分します。

⑬ 明大祭実行委員・各種関係者の巡回

食品管理や備品の使用が適切に行われているか、また防災対策を確認するためのものです。明大祭実行委員やガス器具業者、保健センターの職員などが模擬店を巡回します。その際以下のものは回収します。

◆ 企画実施中

- ・ 最終企画書に記載がないもの
- ・ 容器の移し替えをしているもの
- ・ 調理はさみや包丁などの危険物
- ・ その他、明大祭実行委員・保健センターの職員が不衛生と判断したもの

◆ 企画終了後

- ・ 飲食物すべて
- ・ トレー
- ・ ビニール手袋
- ・ 割り箸などの食器
- ・ スポンジ
- ・ 保冷剤
- ・ チャッカマンやライターなどの危険物
- ・ その他、明大祭実行委員が不衛生と判断したもの

5. ごみ分別

テント内や企画実施中に出たごみは参加団体で責任を持って収集・分別し、キャンパスに設置された集積所まで運搬してください。

※ **企画実施中に出たごみは、ごみステーションには捨てないでください。**

(1) 集積所の場所・受付時間

	第二校舎甲州街道側	第一・旧第四校舎間	食堂脇
11月1日(水)	11:00~20:00		
11月2日(木)			
11月3日(金・祝)	8:30~20:00	11:00~20:00	11:00~20:00
11月4日(土)			
11月5日(日)	8:30~17:00	8:30~17:00	8:30~17:00

(2) 分別方法

集積所の分別方法は「可燃」、「不燃」、「ビン・カン」、「ペットボトル」、「段ボール」の5種類です。

項目名	該当物および注意点
可燃	紙類、はし・くし、水気を切った食べ残し、布類、マヨネーズなどの半固形物
不燃	プラ・ビニール類、紙類でないトレイ 、ゴム類、 金属類または金属を含むもの（アルミホイルなど）、液体のボトル（ペットマークがないもの）、ガラス
ビン・カン	ビン・カン（アルミ・スチール） ※ 中身は空にしてください。
ペットボトル	ペットボトル（ペットマークがあるもの） ※ 中身は空にしてください。
段ボール	紐やすずらんテープで十字に縛ってください。 ※ 紐やすずらんテープが手元にない場合は、集積所にありますので集積所で縛ってください。 ※ 濡れたものや、ひどく汚れたものは縦横 30cm 以下にし、「可燃」のごみ袋に入れてください。 ※ ガムテープがついている場合は、ガムテープを剥がして「可燃」のごみ袋に入れてください。

◆ 受け取れないごみ

- ・ 油
- ・ ガスボンベ・スプレー缶
- ・ アルコール消毒液
- ・ ライター、チャッカマンなど火が出るもの
- ・ 粗大ごみ（30cm 以上のもの、傘などを含む）
- ・ 電子機器（充電器などを含む）

◆ 分別が難しいごみの分別方法

- ・ サイリウム
 - ・ 保冷剤
 - ・ ラミネート
 - ・ 発泡スチロール
- すべて不燃です。

(3) 注意事項

- ・ 「可燃」「不燃」「ビン・カン」「ペットボトル」は中身の見えるごみ袋を使用し、それぞれ収集・分別してください。**ごみ袋は参加団体に用意してください。**
- ・ 液体が残った容器などは、液体を水場に捨て、容器は中身を空にして分別して下さい。ただし、油は水場に捨てないで下さい。
- ・ 集積所では、ごみの分別ができていないかを明大祭実行委員が確認します。分別ができていない場合、ごみを受け取ることはできません。

6. 各種エリア

(1) 立ち入り禁止エリア

明大祭期間中、安全上の理由から立入を禁止している区域があります。場所は以下の通りです。

① 屋外

- ・ 仮図書館跡地（明大マート横の広場）、ゴルフ練習場跡地
- ・ 第一校舎～第三校舎裏側
- ・ 第二校舎甲州街道側（※）、メディア棟甲州街道側、食堂裏
- ・ 旧第四校舎内、旧第四校舎前（平常時喫煙所スペース）、旧第四校舎裏
- ・ 明大マート内、明大マート裏
- ・ 和泉図書館裏（デコラ机・デコラ椅子借用場所）

※ 水場・集積所利用時、耐熱ブロックの借用・返却時のみ立ち入ることが可能です。

② 屋内

施設	場所	備考
第一校舎	地下1階 4階～6階 校舎裏	4階：フリー更衣室使用時は立ち入り可（p.30参照）
第二校舎	外スロープ 校舎裏	
第三校舎	1階国際交流ラウンジ 校舎裏	
メディア棟	2階のトイレから奥 M304、M305周辺 4階の職員用エレベーター奥 7階 外階段	M305前のトイレ利用時は立ち入り可
食堂	外階段 3階参加団体本部 以外	参加団体本部へは中の階段を利用してください。
第二学生会館	3階以上	
	リエゾン棟	
	部室センター	
	和泉総合体育館東棟	
	各校舎屋上と屋上への階段	

※ メディア棟4階、7階のトイレは立ち入り禁止エリア内のため、使用できません。

※ 和泉図書館は明大祭期間中の業務はなく、休館になります。

(2) 喫煙所

明大祭当日は以下の2カ所が喫煙所となります。普段とは場所が異なりますのでご注意ください。

- ・ リエゾン棟前
- ・ 体育館前

※ **旧第四校舎前、第二学生会館2階、第二校舎甲州街道側、食堂横の各喫煙所は使用できません。**

(3) ポスターなどの掲示

明大祭期間中、参加団体の企画に関する宣伝用のポスターなどを以下の指定場所で掲示することができます。

① 場所

1. 屋外では明大マート横（仮図書館跡地前）の掲示板に限り、掲示を行うことができます。
2. 屋内では以下の場所に明大祭実行委員会がポスターなどを貼るための養生シートを設置します。**必ず養生シート上のみ**掲示を行ってください。指定場所以外に貼ってある場合は明大祭実行委員会が処分します。

※ **屋内外の掲示は11月1日(水)15:00から行うことができます。**

施設		場所
第一校舎	1階	三井住友銀行 ATM 前の柱 入り口を入れて右、自動販売機の前の柱
	2階	E 階段（大階段）の側面の壁
	1～3階	エレベーター両端
	1～2階、2～3階	A・B 階段踊り場正面
	2・3階	女子トイレ通路
	3階	リフレッシュルームフロアマップ横
第二校舎	1階	1 番教室向かいの壁 第二校舎甲州街道側窓
	2階	赤階段側、第二校舎甲州街道側窓
	1～2階、2～3階	赤階段、青階段壁
	3階	第二校舎甲州街道側窓（4 番、6 番教室前）
	3～4階	青階段壁
第三校舎	1～3階	階段の踊り場
和泉メディア棟	1階	インフォメーションブース横の壁
	1・3階	エレベーター左端の壁
	3～6階	上りエスカレーター降りて正面の壁
	4・5階	下りエスカレーター降りて正面の壁
	4～6階	エレベーター両端の壁

② 掲示可能サイズ、枚数

- ・ 掲示することができるポスターは1枚あたり最大 A3 サイズまでです。
- ・ 枚数の制限はありませんが、スペースを不当に占拠している場合などは予告なく撤去します。

③ 注意事項

- ・ **屋内の掲示では必ず養生テープを使用し、屋外の掲示では画鋲を使用してください。**
- ・ 公序良俗に反するものなど、明大祭実行委員会が不適切と判断したものは予告なく撤去します。
- ・ ポスターは重ねて貼らないでください。
- ・ 明大祭期間中に掲示された屋内外の掲示物は11月4日(水)20:00までに参加団体に撤去してください。11月4日(土)20:00までに撤去されない場合は明大祭実行委員会が予告なく撤去します。

(4) 勧誘・宣伝

明大祭の企画実施時間中、企画の広報・宣伝のために来場者に対して呼びかけを行うことができます。

① 場所

勧誘・宣伝は人の集まる、または通行の妨げとなるような以下の場所では行うことができません。

1. 屋外における勧誘禁止エリア

- ・ 屋外休憩所
- ・ 喫煙所
- ・ 総合インフォメーション、インフォメーションブース付近
- ・ 各校舎入口
- ・ 正門付近
- ・ メインステージ、パフォーマンスエリア、エントランスエリア付近

2. 屋内における勧誘禁止エリア

- ・ 屋内休憩所
- ・ インフォメーションブース付近
- ・ エスカレーター、エレベーター、階段付近

② 注意事項・禁止事項

下記の勧誘・宣伝を行うことは出来ません。

- ・ 勧誘禁止エリア外での通行の妨げとなるような行為
- ・ **押し売りや無理な勧誘など、来場者の迷惑になるような行為**
- ・ パフォーマンスや音出し（拡声器の使用など）

- ・ 看板などは、通行人との接触事故防止のため、段ボールなどの柔らかい素材を使用してください。
- ・ サイズが大きいくるみや看板などを使用する際は、事前に明大祭実行委員会にご相談ください。
- ・ 悪天候時でも勧誘禁止エリアは変わりません。

(5) 配布可能エリア

① 屋外配布を行うことができる参加団体

当日屋外で配布活動ができるのは、事前に屋外配布の申請をし、許可を受けた参加団体に限られます。

② 場所

- ・ **配布可能エリアはMEIJI UNIVERSITY 看板～センターサークル付近（第一校舎側）です。** エリア外・屋内での配布は出来ません。
- ・ 上記のエリア内でも、**総合インフォメーション、インフォメーションブース、エントランスエリア・模擬店付近での配布活動は出来ません。**

③ 注意事項

- ・ 配布可能日は、11月2日(木).3日(金・祝).4日(土)のみです。
- ・ 当日参加団体本部にて配布許可証を交付します。配布時には1人1枚必ず着用してください。
- ・ 配布できる物は、事前に明大祭実行委員会に提出し、許可を受けた印刷物・物品に限られます。
- ・ **歩き売り行為は屋外配布の申請の有無にかかわらず禁止です。**
- ・ 悪天候時でも配布可能エリアは変わりません。

(6) 参加団体フリー更衣室

参加団体が企画のために着替えなどを行う場合は、以下の参加団体フリー更衣室を使用してください。

① 場所

校舎	場所	利用可能時間	
第一校舎	411・412 教室（女性） 413 教室（男性）	11月2日(木) 11月3日(金・祝) 11月4日(土)	8:00～18:30

② 注意事項

- ・ **ドライヤー、ヘアアイロンは1部屋で合わせて同時に3本までの使用が可能です。**他の参加団体が使用している場合はお控えください。ご協力をよろしくお願いいたします。
- ・ 携帯電話の充電など私的な電力使用はしないでください。
- ・ 休憩所ではありませんので、長居をせず、ゆずりあってご利用ください。
- ・ 他の参加団体への迷惑行為はおやめください。
- ・ 貴重品は必ず参加団体の責任で管理してください。
- ・ 忘れ物をした際は、参加団体本部にお問い合わせください。
- ・ トイレでの化粧、髪の毛のセット、着替えは禁止です。

※ **更衣室で荷物の盗難などのトラブルが生じた場合でも明大祭実行委員会では一切の責任を負いません。**

7. 悪天候時の対応

(1) 企画実施前からの悪天候の場合

- ・ 悪天候時や災害発生時はやむを得ず、一部企画の中止あるいは明大祭全体を中止する措置をとる場合があります。これらの措置によって生じる参加団体の損害などは明大祭実行委員会では責任を一切負いませんのでご了承ください。
- ・ 措置の発表は、当日の9:00に第133回明大祭公式サイト、明大祭公式Twitter、第133回明大祭公式LINE@・明治大学ホームページ・Oh-o!Meijiシステムにて行います。

(2) 企画実施中に悪天候になった場合

- ・ 雨天時、荒天時において企画を行うことが困難になった場合、明大祭実行委員会の判断で企画を中断または中止する措置をとる場合があります。これらの措置によって生じる参加団体の損害などは明大祭実行委員会では責任を一切負いませんのでご了承ください。
- ・ 企画中断時は、食材が濡れないようテント中央に寄せてください。
- ・ 列ができていても、企画中断時には来場者に対して販売することは一切できません。企画再開時に備えて来場者に整理券を配付するなどの雨天時対策を参加団体で行ってください。
- ・ 企画中断または中止、企画再開の連絡は明大祭実行委員会が口頭、もしくはメールにて行います。明大祭実行委員会の指示を守っていただけない場合、企画停止などのペナルティを科すことがあります。

8. 緊急時の対応

(1) ケガ人・急病人の対応（重度）

- ・ 重度のケガ人・急病人が発生した場合は、**参加団体本部（食堂3階）**に連絡してください。明大祭実行委員が向かいますので、明大祭実行委員が到着した後はその指示に従ってください。
- ※ 救急車の手配は、明大祭実行委員会を通して行います。
- ・ 明大祭実行委員到着までの間、初期対応ができる場合は行ってください。
- ※ AED の設置場所

守衛所
メディア棟1階（面談コーナー前）
第一校舎1階（ATM脇）
第二校舎1階（泉側入口奥）
食堂1階（入口左）
体育館西棟（入口付近）
体育館東棟1階（廊下）

(2) ケガ人・急病人の対応（軽度）

軽度のケガ人・急病人が発生した場合は、診療所（第一校舎202教室前）を利用してください。利用する際は、必ず**学生証と保険証**を持参してください。

(3) 緊急地震速報や全国瞬時警報システム（J-Alert）が鳴った場合

明大祭実行委員の指示に従い、すみやかに火を止めてください。その後は大学側の指示に従って行動してください。

9. 明大祭期間中の連絡先

参加団体本部（模擬店）	
-------------	--

※ 【受付時間】11月1日(水)～4日(土)8:00～20:00、11月5日(日) 8:00～14:30

メールアドレス	mogiten-133@meidaisai.jp
---------	--------------------------

※ 期間中は、迅速に対応を行うためなるべく電話によるお問い合わせにご協力ください。

守衛所（正門付近）	03—5300—1122
-----------	--------------

※ 火災時の対応に関しては、同冊子の「緊急時の対応」（p.31）という項目を参照のうえ行動するようお願いいたします。

診療所（第一校舎202教室前）	03—5300—1179
-----------------	--------------